

INSPIRON™

РУКОВОДСТВО ПО НАСТРОЙКЕ И ЭКСПЛУАТАЦИИ



YOURS IS HERE

INSPIRON™

РУКОВОДСТВО ПО НАСТРОЙКЕ И ЭКСПЛУАТАЦИИ

Нормативный номер модели: Серия W01C

Нормативный тип модели: W01C001; W01C002

Примечания, предупреждения и предостережения

 **ПРИМЕЧАНИЕ.** Содержит важную информацию, которая помогает более эффективно работать с компьютером.

 **ПРЕДУПРЕЖДЕНИЕ.** Указывает на опасность повреждения оборудования или потери данных и подсказывает, как этого избежать.

 **ВНИМАНИЕ!** Указывает на потенциальную опасность серьезного материального ущерба, травм или летального исхода.

В случае приобретения компьютера Dell™ серии n все указания на операционные системы Microsoft® Windows®, встречающиеся в настоящем документе, не применимы.

Информация, содержащаяся в данном документе, может быть изменена без уведомления.

© Dell Inc., 2011. Все права защищены.

Воспроизведение этих материалов в любой форме без письменного разрешения корпорации Dell строго запрещено.

Товарные знаки, используемые в этом тексте: *Dell*, логотип *DELL*, *ЗДЕСЬ ВАШ ЗНАК*, *Inspiron*, *Solution Station* и *DellConnect* являются товарными знаками корпорации Dell. *Intel*, *Centrino* и *Core* являются зарегистрированными товарными знаками корпорации Intel в США и других странах. *AMD*, *AMD Athlon* и *ATI Mobility Radeon* являются товарными знаками или зарегистрированными товарными знаками корпорации Advanced Micro Devices. *Microsoft*, *Windows* и логотип кнопки «Пуск» ОС *Windows* являются товарными знаками или зарегистрированными товарными знаками корпорации Microsoft Corporation в США и/или других странах. *Blu-ray Disc* является товарным знаком Blu-ray Disc Association. *Bluetooth* является зарегистрированным товарным знаком корпорации Bluetooth SIG и используется корпорацией Dell по лицензии.

В данном документе могут использоваться другие товарные знаки и торговые марки для обозначения фирм, заявляющих на них права, и продукции таких фирм. Корпорация Dell Inc. не заявляет прав ни на какие товарные знаки и торговые марки, кроме собственных.

Сентябрь 2011 г.

P/N 9JVYH

Ред. A00

Содержание

Настройка компьютера Inspiron One	7	Подключение к Интернету (дополнительно)	23
Перед настройкой компьютера	7	Настройка функции беспроводной передачи видеоизображения (дополнительно)	25
Подключение клавиатуры и мыши	8	Работа с компьютером Inspiron One	28
Подключение адаптера переменного тока	9	Элементы на правой стороне компьютера	28
Подключение сетевого кабеля (дополнительно)	11	Элементы на левой стороне компьютера	32
Регулировка подставки для компьютера	13	Использование оптического дисководов	34
Настройка ТВ-тюнера (дополнительно)	14	Элементы задней части компьютера	36
Нажмите кнопку питания	19	Элементы на дисплее	40
Настройка операционной системы	20	Использование сенсорного экрана (дополнительно)	42
Создание носителя для восстановления системы (рекомендуется)	21		

Содержание

Программные функции	47	средство устранения неполадок оборудования.	67
Служба сетевого резервного копирования Dell DataSafe Online Backup	48	Dell Diagnostics	68
Док-панель Dell	50	Восстановление операционной системы	73
Устранение неполадок.	52	Восстановление системы	75
Неполадки сенсорного экрана.	52	Программа локального резервного копирования DataSafe Dell	76
Сигналы звуковой диагностики	54	Носитель для восстановления системы	80
Неполадки в работе сети.	55	Утилита восстановления заводского образа диска Dell Factory Image Restore	81
Неполадки в системе питания.	57	Получение справки	85
Неполадки памяти	59	Техническая поддержка и обслуживание заказчиков	86
Зависания и неполадки программного обеспечения	59	DellConnect	87
Использование средств поддержки.	62	Интернет-службы.	87
Центр поддержки Dell	62		
My Dell Downloads (Мои загрузки Dell)	63		
Системные сообщения	64		

Автоматическая система отслеживания заказа	89
Информация о продуктах	89
Возврат продуктов для ремонта по гарантии или в счет кредита	90
Прежде чем позвонить	92
Обращение в Dell.	95
Поиск дополнительных сведений и ресурсов	98
Технические характеристики . . .	101
Приложение	109
Уведомление об использовании продукта Macrovision	109
Информация в соответствии с требованиями официального мексиканского стандарта NOM (только для Мексики).	110
Указатель	111

Настройка компьютера Inspiron One

В данном разделе содержатся сведения, касающиеся настройки портативных компьютеров Dell™ Inspiron One.

 **ВНИМАНИЕ!** Перед тем как приступить к выполнению операций данного раздела, прочитайте указания по технике безопасности, прилагаемые к компьютеру. **Дополнительные сведения по вопросам безопасности см. на веб-странице, посвященной соответствию нормативам: www.dell.com/regulatory_compliance.**

 **ПРИМЕЧАНИЕ.** Код экспресс-обслуживания и метка обслуживания указаны на ярлыке на нижней панели компьютера. Метка обслуживания или код экспресс-обслуживания используется для идентификации компьютера в центре поддержки Dell или при обращении в службу технической поддержки.

Перед настройкой компьютера

Установите компьютер на ровную поверхность и убедитесь в наличии удобного доступа к источнику питания и достаточной вентиляции.

Ограничение потока воздуха вокруг компьютера может привести к его перегреву. Во избежание перегрева расстояние от компьютера до ближайшей стенки/перегородки сзади должно быть не менее 10,2 см, а со всех остальных сторон — не менее 5,1 см. Запрещается помещать включенный компьютер в ограниченное пространство, например в шкаф или ящик стола.

Подключение клавиатуры и мыши

Подсоедините мышь и клавиатуру USB к разъемам USB на компьютере.

ПРИМЕЧАНИЕ. Если вместе с компьютером приобретены беспроводные клавиатура и мышь, подключите приемник USB к разъему USB. Дополнительные сведения см. в документации, поставляемой вместе с беспроводной клавиатурой и мышью.

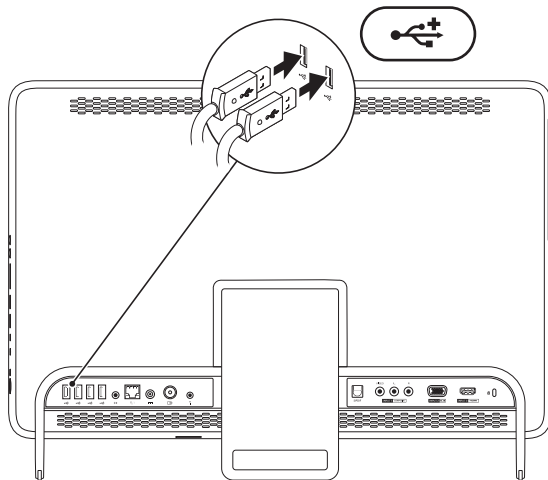

Подключение адаптера переменного тока

Подключите адаптер переменного тока к компьютеру, а затем включите его в розетку или сетевой фильтр.



ВНИМАНИЕ! Адаптер переменного тока работает с электрическими розетками, используемыми во всем мире. Тем не менее, в разных странах используются разные разъемы электропитания и сетевые фильтры. Использование несовместимого кабеля, а также неправильное подключение кабеля к удлинителю или электросети может привести к пожару или неустранимому повреждению компьютера.

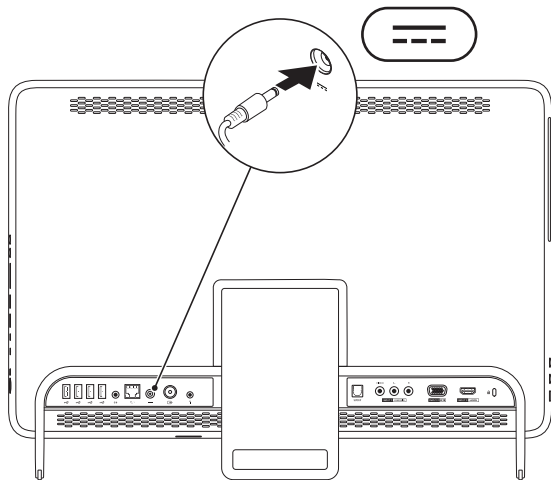

Подключение сетевого кабеля (дополнительно)

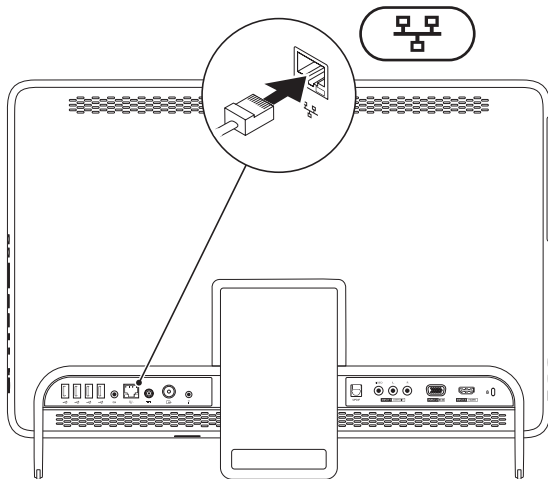

Настройка компьютера Inspiron One

Установку сети необязательно выполнять в процессе начальной настройки компьютера, но если имеется сеть или кабельное подключение к Интернету (через домашний кабельный модем или гнездо Ethernet), можно подключить их немедленно.

 **ПРИМЕЧАНИЕ.** Подключайте к сетевому разъему только кабель Ethernet (разъем RJ45). Не подсоединяйте телефонный кабель (разъем RJ11) к сетевому разъему.

Чтобы подключить компьютер к сети или широкополосному устройству, присоедините один конец сетевого кабеля либо к сетевому порту, либо к широкополосному устройству. Другим концом подключите его к сетевому разъему адаптера (разъему RJ45), расположенному на задней панели компьютера. При правильном подключении сетевого кабеля должен прозвучать щелчок.

Регулировка подставки для компьютера

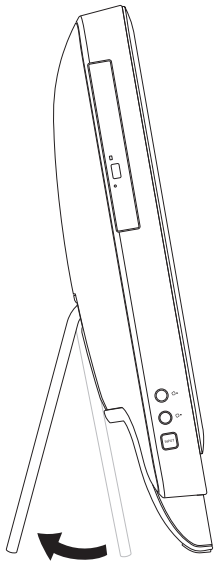

⚠ ВНИМАНИЕ! Не используйте подставку для переноски компьютера и не переворачивайте компьютер вверх дном.

Выдвиньте подставку, чтобы расположить дисплей под удобным для просмотра углом. При выдвигении подставки и возврате ее в исходное положение раздается отчетливый щелчок.

Настройка ТВ-тюнера (дополнительно)

Вы можете просматривать программы ТВ на компьютере, подключив к нему кабель ТВ/цифровой антенны или телевизионную приставку.

Настройка телевизионной приставки для использования

1. Снимите защитную пленку с передатчика ИК и прикрепите передатчик ИК к датчику ИК на телевизионной приставке.
2. Подсоедините кабель передатчика ИК к разъему генератора ИК на компьютере.

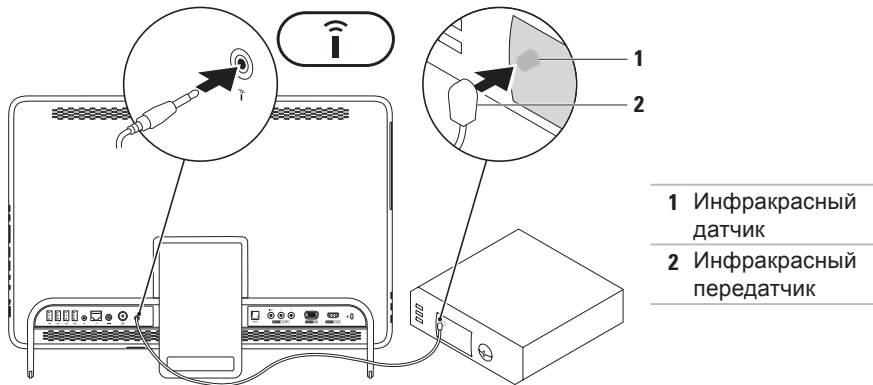

3. Подключите радиочастотный кабель одним концом к выходному радиочастотному разъему вашей телевизионной приставки, а другим — ко входному разъему антенны вашего компьютера.

 **ПРИМЕЧАНИЕ.** Радиочастотный кабель не входит в комплект поставки вашего компьютера и приобретается отдельно.

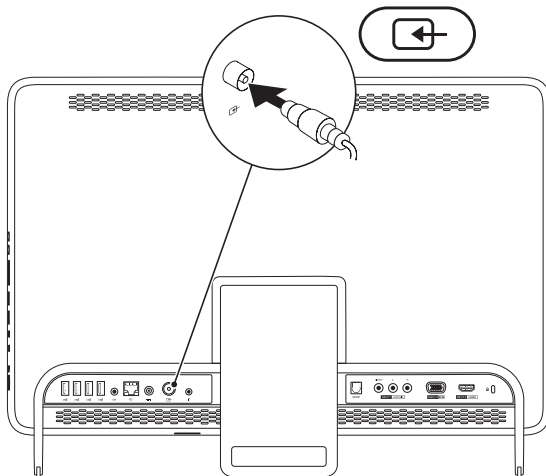

Настройка компьютера Inspiron One

4. Включите компьютер.
5. Выберите **Пуск**  → **Все программы** → **Windows Media Center** → **Задачи** → **Настройки** → **ТВ**.
6. Следуйте инструкциям на экране.

Подключение кабеля ТВ/цифровой антенны

1. Если плата B-CAS не вставлена, вставьте ее в разъем для карт B-CAS вашего компьютера (только для Японии)

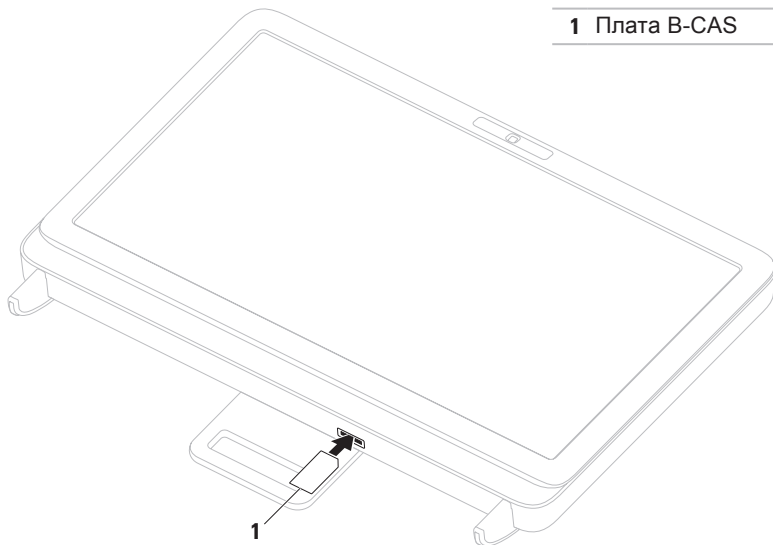

Настройка компьютера Inspiron One

2. Подсоедините кабель ТВ/цифровой антенны ко входному разъему антенны компьютера.
3. Включите компьютер.
4. Выберите **Пуск**  → **Все программы** → **Windows Media Center** → **Задачи** → **Настройки** → **ТВ**.
5. Следуйте инструкциям на экране.

Нажмите кнопку питания

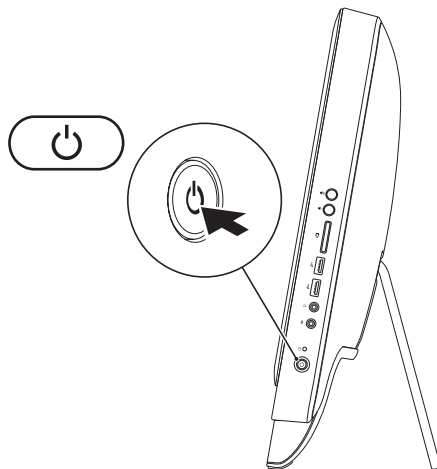



Настройка операционной системы

На компьютере Dell предварительно установлена и настроена операционная система, выбранная при покупке.

Microsoft Windows

Чтобы выполнить первоначальную настройку Microsoft® Windows®, следуйте инструкциям на экране. Эти действия обязательны и могут занять некоторое время. Инструкции на экране помогут вам выполнить различные процедуры, в том числе принять лицензионное соглашение, а также настроить параметры системы и подключение к Интернету.

 **ПРЕДУПРЕЖДЕНИЕ.** Не прерывайте процесс настройки операционной системы. В противном случае использование компьютера может оказаться невозможным и потребуется переустановка операционной системы.

 **ПРИМЕЧАНИЕ.** Для оптимальной производительности компьютера рекомендуется загрузить и установить последние версии BIOS и драйверов с веб-сайта support.dell.com.

 **ПРИМЕЧАНИЕ.** Дополнительную информацию об операционной системе и ее функциях см. на веб-странице support.dell.com/MyNewDell.

Ubuntu

Для подготовки Ubuntu к первому использованию следуйте инструкциям на экране. Дополнительную информацию об этой операционной системе см. в документации Ubuntu.

Создание носителя для восстановления системы (рекомендуется)

 **ПРИМЕЧАНИЕ.** Рекомендуется создать носитель для восстановления системы сразу после установки Microsoft Windows.

С помощью носителя для восстановления системы можно восстановить работоспособное состояние компьютера, в котором он находился в момент покупки, сохранив при этом файлы данных (для восстановления не нужен диск с *операционной системой*). Носитель для восстановления системы целесообразно использовать в том случае, если изменения аппаратного/программного обеспечения, драйверов или других системных параметров нарушили стабильную работу компьютера.

Для создания носителя для восстановления системы потребуется следующее:

- программа локального резервного копирования DataSafe Dell
- накопитель USB с минимальным объемом памяти 8 ГБ или диск DVD-R/DVD+R/Blu-ray Disc™.

 **ПРИМЕЧАНИЕ.** Программа локального резервного копирования DataSafe Dell не поддерживает перезаписываемые диски.

Настройка компьютера Inspiron One

Создание носителя для восстановления системы

1. Убедитесь в том, что адаптер переменного тока подключен (см. раздел «Подключение адаптера переменного тока» на стр. 9).
2. Вставьте диск или накопитель USB в компьютер.
3. Выберите **Пуск**  → **Все программы** → **Программа локального резервного копирования DataSafe Dell**.
4. Нажмите **Create Recovery Media (Создать носитель для восстановления)**.
5. Следуйте инструкциям на экране.

 **ПРИМЕЧАНИЕ.** Информацию по восстановлению операционной системы с помощью носителя для восстановления системы см. в разделе «Носитель для восстановления системы» на стр. 79.

Подключение к Интернету (дополнительно)

Для подключения к Интернету требуется внешний модем или подключение к сети и поставщик услуг Интернета.

Если модем USB или адаптер беспроводной локальной сети не входят в комплект поставки компьютера, данное оборудование можно приобрести на веб-сайте www.dell.com.

Настройка проводного подключения к Интернету

- Если используется доступ в Интернет по телефонной линии, перед настройкой подключения к Интернету необходимо подключить телефонный кабель к дополнительному внешнему модему USB и телефонной розетке.

- Если используется подключение через модем DSL, кабельный или спутниковый модем, обратитесь к поставщику услуг Интернета или оператору сети сотовой связи за инструкциями по их настройке.

Чтобы завершить настройку вашего проводного подключения к Интернету, следуйте инструкциям, описанным в разделе «Настройка подключения к Интернету» на стр. 24.

Настройка беспроводного подключения

- ✎ **ПРИМЕЧАНИЕ.** Инструкции по настройке беспроводного маршрутизатора см. в документации, прилагаемой к маршрутизатору.

Для использования беспроводного подключения к Интернету необходимо подключить беспроводной маршрутизатор.

Настройка компьютера Inspiron One

Настройка подключения к маршрутизатору беспроводной связи.

1. Сохраните и закройте все открытые файлы и выйдите из всех программ.
2. Выберите **Пуск**  → **Панель управления**.
3. В поле поиска введите **сеть**, а затем выберите **Центр управления сетями и общим доступом** → **Подключение к сети**.
4. Для завершения настройки следуйте инструкциям на экране.

Настройка подключения к Интернету

Поставщики услуг Интернета и предоставляемые ими услуги зависят от страны. Обратитесь к своему поставщику услуг Интернета за информацией об услугах, доступных в вашей стране.

Если не удастся подключиться к Интернету, однако ранее подключение выполнялось успешно, возможно, у поставщика услуг Интернета произошел сбой в обслуживании. Обратитесь к нему за информацией о доступности услуг или попробуйте подключиться позже.

Приготовьте информацию, предоставленную поставщиком услуг Интернета. Если у вас нет поставщика услуг Интернета, его поможет выбрать мастер **подключения к Интернету**.

Настройка подключения к Интернету

1. Сохраните и закройте все открытые файлы и выйдите из всех программ.
2. Нажмите **Пуск**  → **Панель управления**.
3. В строке поиска введите *сеть* и выберите **Центр управления сетями и общим доступом** → **Настройка нового подключения или сети** → **Подключение к Интернету**. Появится окно **Подключение к Интернету**.

 **ПРИМЕЧАНИЕ.** Если вы не знаете, какой тип подключения выбрать, щелкните **Помочь выбрать** или обратитесь к своему поставщику услуг Интернета.

4. Чтобы завершить процесс настройки, следуйте инструкциям на экране и воспользуйтесь информацией по настройке, предоставленной поставщиком услуг Интернета.

Настройка функции беспроводной передачи видеоизображения (дополнительно)

 **ПРИМЕЧАНИЕ.** Технология беспроводной передачи видеоизображения может не поддерживаться на некоторых компьютерах.

Функция беспроводной передачи видеоизображения доступна только на компьютерах со следующими характеристиками:

Процессор	Intel® Core™ i3 или более новый
Видеоадаптер	Intel HD Graphics

Настройка компьютера Inspiron One

Плата WLAN	Intel Centrino® 6200 или Intel Centrino Advanced-N + WiMAX 6250
Операционная система	Windows 7 Home Premium, Professional или Ultimate
Драйвер	Загрузите и установите последнюю версию драйвера Intel Wireless Display Connection Manager (Диспетчер подключения беспроводного дисплея), доступного для загрузки на веб-сайте support.dell.com .

Чтобы настроить функцию беспроводной передачи видеоизображения на компьютере, выполните следующие действия.

1. Убедитесь, что компьютер включен.
2. Убедитесь, что беспроводной адаптер включен.
3. Подключите беспроводной видеоадаптер к телевизору.

 **ПРИМЕЧАНИЕ.** Адаптер беспроводного дисплея не входит в комплект поставки вашего компьютера и приобретается отдельно.

4. Включите телевизор.
5. Выберите соответствующий источник видеосигнала на телевизоре, например HDMI1, HDMI2 или S-Video.
6. Дважды нажмите значок Intel® Wireless Display  на рабочем столе. Откроется окно **Intel® Wireless Display**.

7. Выберите **Scan for available displays** (**Найти доступные дисплеи**).
8. В списке **Detected wireless displays** (**Найденные беспроводные дисплеи**) выберите свой беспроводной видеоадаптер.
9. Введите защитный код, который отображается на телевизоре.

Чтобы включить функцию беспроводной передачи видеоизображения, выполните следующие действия.

1. Дважды нажмите значок Intel® Wireless Display  на рабочем столе. Откроется окно **Intel Wireless Display**.
2. Выберите **Connect to Existing Adapter** (**Подключиться к существующему адаптеру**).



 **ПРИМЕЧАНИЕ.** Дополнительную информацию о беспроводном дисплее см. в руководстве по беспроводному видеоадаптеру.

Работа с компьютером Inspiron One

В этом разделе содержится информация о настройке настольного компьютера Dell™ Inspiron One.

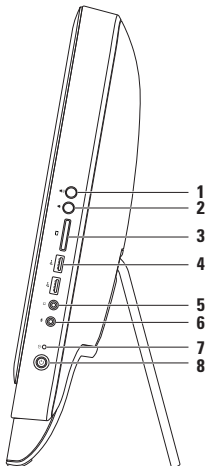
Элементы на правой стороне компьютера





- 1  **Кнопка увеличения громкости:** нажмите для увеличения громкости звука.
- 2  **Кнопка уменьшения громкости:** нажмите для уменьшения громкости звука.
- 3  **Устройство чтения карт памяти «7 в 1»:** позволяет быстро и легко обмениваться цифровыми фотографиями, музыкой, видеофайлами и документами, хранящимися на картах памяти.
- 4  **Разъемы USB 2.0 (2):** служат для подключения мыши, клавиатуры, принтера, внешнего диска, MP3-проигрывателя и других устройств USB.

-
- 5  **Линейный выход/разъем для наушников:** используется для подключения наушников.

ПРИМЕЧАНИЕ. Для подключения активных динамиков или акустической системы используйте разъем линейного выхода на задней панели компьютера.

- 6  **Линейный вход/разъем для микрофона или:** используется для подключения микрофона или звукового кабеля для ввода звука.
-

- 7  **Индикатор активности жесткого диска:** загорается, когда компьютер считывает или записывает данные. Мигающий белый индикатор указывает на активность жесткого диска.

 **ПРЕДУПРЕЖДЕНИЕ.** Во избежание потери данных никогда не выключайте и не перемещайте компьютер и не регулируйте подставку, пока мигает индикатор активности жесткого диска.

8  **Кнопка и индикатор питания:** При нажатии включает или выключает компьютер. Индикатор на кнопке обозначает следующие состояния питания.

- Белый индикатор постоянно светится: компьютер включен.
 - Горит желтым светом: обнаружена ошибка жесткого диска во время самотестирования при включении питания (POST). Чтобы получить дополнительную информацию, обратитесь в Dell (см. раздел «Обращение в корпорацию Dell» на стр. 95).
 - Мигает желтым светом: компьютер находится в ждущем режиме или режиме сна, или возникла неисправность системной платы или блока питания. Чтобы получить дополнительную информацию, обратитесь в Dell (см. раздел «Обращение в корпорацию Dell» на стр. 95).
 - Выкл.: компьютер выключен, находится в спящем режиме или отключен от электросети.
-

Элементы на левой стороне компьютера

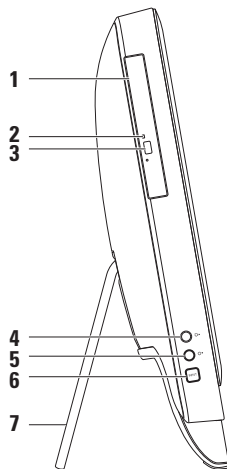

-
- 1 **Оптический дисковод:** предназначен для считывания и записи компакт- и DVD-дисков, а также дисков Blu-ray Disc (дополнительно). Дополнительную информацию см. в разделе «Использование оптического дисковода» на стр. 34.

 - 2 **Индикатор оптического дисковода:** мигает при нажатии кнопки извлечения оптического дисковода или при чтении установленного диска.

 - 3 **Кнопка извлечения оптического дисковода:** при нажатии открывается дисковод.

 - 4  **Кнопка увеличения яркости (дополнительно):** нажмите для увеличения яркости дисплея.

 - 5  **Кнопка уменьшения яркости (дополнительно):** нажмите для уменьшения яркости дисплея.

 - 6 **Кнопка выбора источника видеосигнала (дополнительно):** нажмите для выбора источника видеосигнала (композитный, VGA или HDMI).

 - 7 **Стойка для компьютера:** Обеспечивает устойчивость компьютера и позволяет наклонить дисплей под удобным для просмотра углом.
-

Использование оптического дисковода

 **ПРЕДУПРЕЖДЕНИЕ.** Не нажимайте на лоток дисковода, открывая или закрывая его. Если дисковод не используется, держите лоток закрытым.

 **ПРЕДУПРЕЖДЕНИЕ.** Во время чтения или записи диска не перемещайте компьютер.

Оптический дисковод предназначен для считывания и записи компакт-дисков, дисков DVD-дисков, а также дисков Blu-ray (дополнительно). Вставляя диск в лоток оптического дисковода, убедитесь, что он обращен стороной с полиграфическим оформлением или текстом вверх.

Чтобы поместить диск в оптический дисковод:

1. Нажмите на кнопку извлечения диска.
2. Установите диск по центру лотка для оптических дисков этикеткой вверх и наденьте его на шпиндель.
3. Осторожно задвиньте лоток оптических дисков назад в накопитель.

1 Лоток оптического дисковод

2 Шпиндель

3 Диск

4 кнопка извлечения

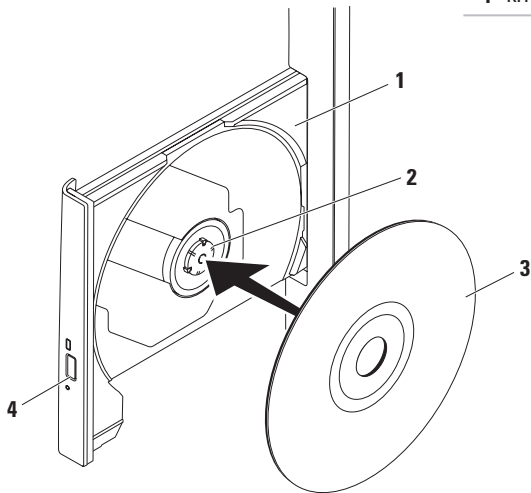

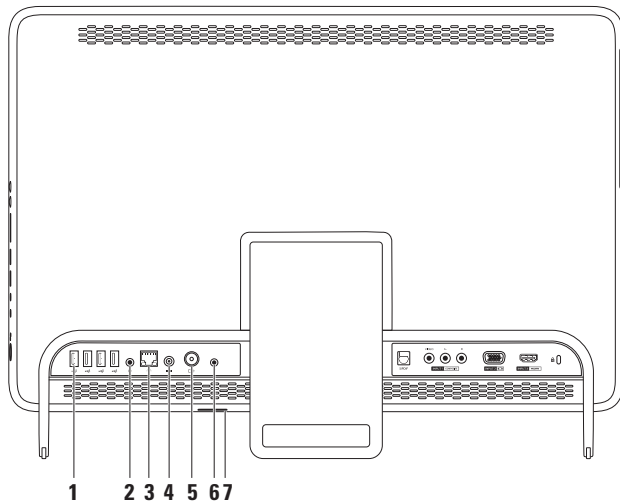

Элементы задней части компьютера



-
- 1  **Разъемы USB 2.0 (4):** служат для подключения мыши, клавиатуры, принтера, внешнего диска, MP3-проигрывателя и других устройств USB.

 - 2  **Разъем линейного выхода:** используется для подключения активных динамиков или акустической системы.

 - 3  **Сетевой разъем.** Используется для подключения компьютера к проводной сети или устройству широкополосной проводной связи. Два индикатора рядом с разъемом показывают состояние и активность проводного сетевого подключения.



 - 4  **Разъем адаптера переменного тока:** служит для подключения адаптера переменного тока для питания компьютера.

 - 5  **Разъем подключения антенны (дополнительно):** предназначен для подключения внешней антенны для просмотра передач с помощью платы ТВ-тюнера (приобретается отдельно).

 - 6  **Разъем генератора ИК (дополнительно):** предназначен для подключения внешнего устройства ИК, например телевизионной приставки.

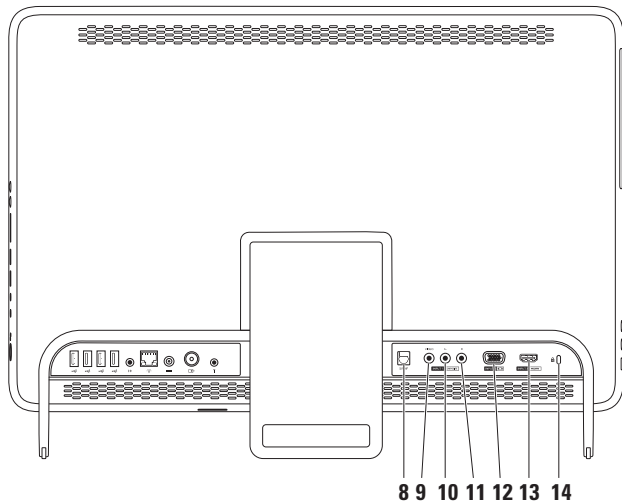
 - 7 **Слот для плат В-CAS (дополнительно):** позволяет устанавливать плату В-CAS, требуемую для декодирования сигнала цифрового телевидения в Японии. Дополнительную информацию см. в разделе «Настройка ТВ-тюнера (дополнительно)» на стр. 14.
-



-
- 8  **Оптический разъем S/PDIF:** служит для подключения усилителей, динамиков или телевизоров для воспроизведения аудио по оптическим цифровым кабелям.
-
- 9 **Композитный входной видеоразъем (дополнительно):** служит для подключения кабеля с композитного выходного видеоразъема видеоприбора, например проигрывателя DVD, видеокамеры или игрового устройства.
-
- 10 **Композитный входной аудиоразъем левого канала (дополнительно):** служит для подключения кабеля с композитного выходного аудиоразъема левого канала видеоприбора, например проигрывателя DVD, видеокамеры или игрового устройства.
-
- 11 **Композитный входной аудиоразъем правого канала (дополнительно):** служит для подключения кабеля с композитного выходного аудиоразъема правого канала видеоприбора, например проигрывателя DVD, видеокамеры или игрового устройства.
-
- 12  **Входной разъем VGA (дополнительно):** предназначен для подключения дисплея.
-
- 13  **Входной видеоразъем HDMI (дополнительно):** служит для подключения кабеля с выходного видеоразъема HDMI видеоприбора, например проигрывателя DVD, видеокамеры или игрового устройства.
-
- 14 **Гнездо для троса безопасности:** позволяет использовать трос безопасности (приобретается отдельно).
- ПРИМЕЧАНИЕ.** Перед покупкой троса безопасности убедитесь, что он подходит к разъему для троса безопасности на вашем компьютере.
-

Элементы на дисплее

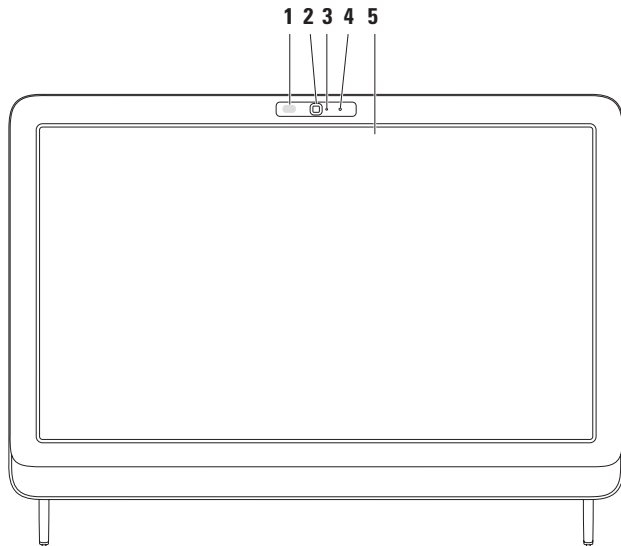

-
- 1 Инфракрасный датчик (дополнительно):** обнаруживает устройства (например, пульты ДУ Dell), использующие инфракрасные сигналы.

 - 2 Камера:** встроенная камера для ввода видео, проведения конференций и видеочатов.

 - 3 Индикатор активности камеры.** Указывает, включена ли камера. Немигающий белый свет индикатора указывает на работу камеры.

 - 4 Микрофон:** обеспечивает качественный звук для видеочата и записи голоса.

 - 5 Дисплей:** модель дисплея определяется конфигурацией, выбранной при покупке компьютера. Дисплей поддерживает функции задержки, прокрутки, толчка, масштабирования и вращения.
Дополнительные сведения см. в разделе «Работа с сенсорным экраном» на стр. 43.
-

Использование сенсорного экрана (дополнительно)

Благодаря сенсорному экрану компьютер Dell Inspiron One превращается в интерактивный дисплей.

Программа Dell Stage

ПО Dell Stage, установленное на вашем компьютере, предоставляет доступ к любимым мультимедийным программам и программам для работы с жестами с многократным касанием.

Для запуска Dell Stage выберите **Пуск**  → **Все программы** → **Dell Stage** → **Dell Stage**.

 **ПРИМЕЧАНИЕ.** Некоторые программы из набора программ Dell Stage можно запустить непосредственно из меню **Все программы**.

Dell Stage можно настроить следующим образом.

- Изменение положения значка приложения: нажмите и удерживайте нажатым значок приложения, пока он не мигнет, а затем перетащите его в желаемое место в Dell Stage.
- Сворачивание: позволяет перетащить окно Dell Stage в нижнюю часть экрана.
- Персонализация: выберите значок настроек, затем выберите желаемый параметр.

В Dell Stage доступны следующие приложения.

 **ПРИМЕЧАНИЕ.** Доступные приложения определяются конфигурацией, выбранной при покупке компьютера.

- MUSIC: воспроизведение музыки, и просмотр музыкальных файлов по альбому, исполнителю или названию композиции. Можно также слушать эфир радиостанций во всем мире. Дополнительное приложение Napster

позволяет загружать песни через Интернет.

- **YOUPAINT**: рисование и редактирование изображений.
- **GAMES**: играйте в игры с использованием сенсорного экрана.
- **DOCUMENTS**: предоставляет быстрый доступ к папке «Документы» на вашем компьютере.
- **PHOTO**: просмотр, упорядочение и редактирование изображений. Вы можете создавать слайд-шоу и коллекции фотографий, а также загружать их на **Facebook** на **Flickr** через Интернет.
- **DELL WEB**: обеспечивает предварительный просмотр до четырех избранных веб-страниц. Нажмите предварительный просмотр веб-страницы, чтобы открыть ее в веб-обозревателе.
- **VIDEO**: просмотр видео. Дополнительное приложение **CinemaNow** позволяет приобретать и

загружать или брать напрокат фильмы и телевизионные шоу через Интернет.

- **SHORTCUTS**: предоставляет быстрый доступ к часто используемым приложениям.
- **STICKYNOTES**: позволяет создавать заметки или напоминания с помощью клавиатуры или сенсорного экрана. Эти заметки будут отображены на доске объявлений при следующем запуске приложения **STICKYNOTES**. Их также можно сохранить на рабочий стол.
- **Web Tile**: обеспечивает предварительный просмотр до четырех избранных веб-страниц. Этот пункт позволяет добавлять, измерять или удалять веб-страницы для предварительного просмотра. Нажмите предварительный просмотр веб-страницы, чтобы открыть ее в веб-обозревателе. Можно также создать несколько элементов веб с помощью **Apps Gallery**.

Жесты сенсорного экрана (дополнительно)

 **ПРИМЕЧАНИЕ.** Некоторые из этих жестов работают только в определенных приложениях.

Изменение масштаба

Эта функция позволяет увеличить или уменьшить масштаб содержимого на экране.

Щипок: позволяет увеличивать или уменьшать масштаб, разводя или сводя на экране два пальца.



Увеличение масштаба
Разведите два пальца
в стороны, чтобы
увеличить содержимое
активного окна.

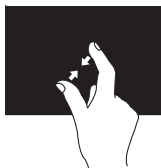

Уменьшение масштаба
сведите два пальца
вместе, чтобы
уменьшить содержимое
активного окна.

Задержка

Позволяет обращаться к дополнительным сведениям, симулируя нажатие правой кнопки мыши.

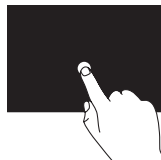

Нажмите и удерживайте
палец на сенсорном
экране, чтобы открыть
контекстное меню.

Толчок

Позволяет перемещать содержимое вперед или назад в зависимости от направления толчка.

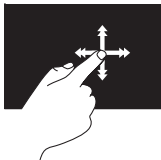

Быстро переместите палец в нужном направлении, чтобы перелистать содержимое активного окна как страницы книги. Толчок работает и в вертикальном направлении при перемещении по списку изображений или композиций.

Прокрутка

Позволяет прокручивать содержимое на экране. Поддерживаются следующие функции прокрутки.

Панорамирование: позволяет переместить фокус на выбранный объект, если он виден не полностью.

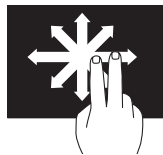

Переместите два пальца в нужном направлении для панорамной прокрутки выбранного объекта.

Вертикальная прокрутка: позволяет прокручивать содержимое активного окна вверх или вниз.

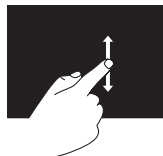

Переместите палец вверх или вниз, чтобы воспользоваться вертикальной прокруткой.

Горизонтальная прокрутка: позволяет прокручивать содержимое активного окна влево или вправо.

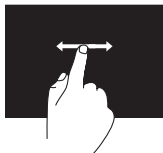

Переместите палец влево или вправо, чтобы воспользоваться горизонтальной прокруткой.

Вращение

Позволяет поворачивать активное содержимое на экране.

Поворот: позволяет поворачивать активное содержимое с шагом 90 ° при помощи двух пальцев.



Удерживая на месте один палец, переместите другой палец по дуге вправо или влево. Можно также поворачивать активное содержимое, перемещая оба пальца по кругу.

Программные функции

Распознавание лица FastAccess

Компьютер может быть оборудован функцией распознавания лица FastAccess. Эта функция помогает обеспечивать безопасность компьютера Dell, запоминая уникальные черты вашего лица и при их опознании выполняя автоматический ввод идентификационных данных в тех ситуациях, когда они обычно вводятся вручную (например, при входе в учетную запись Windows или на защищенные веб-сайты). Для получения дополнительных сведений выберите **Пуск**  → **Все программы** → **FastAccess**.

Производительность и коммуникация

С помощью этого компьютера можно создавать презентации, брошюры, поздравительные открытки, рекламные листовки и электронные таблицы. Также вы можете просматривать и редактировать цифровые фотографии и изображения. Перечень установленного программного обеспечения приводится в заказе на покупку.

После подключения к Интернету можно работать с веб-узлами, настраивать учетные записи электронной почты, загружать файлы и пр.

Развлечения и мультимедиа

На компьютере можно просматривать видеозаписи, играть в компьютерные игры, создавать собственные компакт-диски, диски DVD и диски Blu-ray (дополнительно), слушать музыку и интернет-радио. Дисковод оптических дисков может поддерживать множество форматов мультимедийных дисков, включая компакт-диски, диски DVD и диски Blu-ray (дополнительно).

Можно загружать или копировать изображения и видеофайлы с портативных устройств, например с цифровых камер или мобильных телефонов. Дополнительные прикладные программы позволяют организовывать и создавать музыкальные и видеофайлы, а затем записывать их на диски, сохранять на портативных устройствах (например, MP3-проигрывателях), проигрывать или просматривать на подключенных телевизорах, проекторах или домашних кинотеатрах.

Служба сетевого резервного копирования Dell DataSafe Online Backup

 **ПРИМЕЧАНИЕ.** Служба Dell DataSafe Online в некоторых регионах может быть недоступна.

 **ПРИМЕЧАНИЕ.** Для быстрой загрузки или выгрузки рекомендуется использовать широкополосное подключение.

Dell DataSafe Online — это автоматизированная служба резервного копирования и восстановления, которая помогает защитить ваши данные и другие важные файлы от внезапных инцидентов, таких как кража, пожар или стихийное бедствие. Получить доступ к службе на своем компьютере можно с помощью защищенной паролем учетной записи.-

Дополнительные сведения см. на веб-сайте **DellDataSafe.com**.

Установка расписания резервного копирования

1. Дважды нажмите значок Dell DataSafe Online  в области уведомлений рабочего стола.
2. Следуйте инструкциям на экране.

Док-панель Dell

Док-панель Dell — это группа значков, обеспечивающих быстрый доступ к наиболее часто используемым приложениям, файлам и папкам. Док-панель можно персонализировать:

- добавить или удалить значки;
- изменить цвет и расположение док-панели;
- сгруппировать значки по категориям;
- настроить функции значков.



Добавление категории

1. Щелкните правой кнопкой мыши Dock, выберите **Add (Добавить)**→ **Category (Категория)**.
Открывается диалоговое окно **Add/Edit Category (Добавить/изменить категорию)**.
2. В поле **Title (Заголовок)** укажите название категории.
3. Выберите значок для категории в поле **Select an image (Выбор изображения):** .
4. Нажмите **Save (Сохранить)**.

Добавление значка

Перетащите значок на док-панель или в одну из категорий.

Удаление категории или значка

1. Правой кнопкой мыши щелкните док-панель и выберите **Delete shortcut (Удалить ярлык)** или **Delete category (Удалить категорию)**.
2. Следуйте инструкциям на экране.

Персонализация док-панели

1. Правой кнопкой мыши нажмите док-панель и выберите **Advanced Setting... (Дополнительные параметры...)**.
2. Выберите нужный параметр для настройки док-панели.

Устранение неполадок

В этом разделе приводится информация о поиске и устранении неисправностей компьютера. Если не удается устранить неполадку с помощью этого руководства, см. разделы «Использование средств поддержки» на стр. 62 или «Обращение в Dell» на стр. 95.



ВНИМАНИЕ! Снятие крышки компьютера может выполняться только обученным персоналом. Более подробные инструкции по обслуживанию см. в руководстве по обслуживанию на веб-сайте по адресу support.dell.com/manuals.

Неполадки сенсорного экрана

Не работают все или некоторые функции многократного касания.

- Некоторые функции касания и многократного касания могут быть выключены. Чтобы включить их, дважды нажмите значок **Flicks (Толчки)** в области уведомлений рабочего стола. В диалоговом окне **Pen and Touch (Ручка и касание)** перейдите на вкладку **Touch (Касание)** и убедитесь, что установлены флажки **Use your finger as an input device (Использовать пальцы в качестве устройств ввода)** и **Enable multi-touch gestures and inking (Разрешить жесты с многократным касанием и рисованием)**.

- Функция многократного касания может не поддерживаться данным приложением.
- Сенсорный экран откалиброван на заводе и не требует повторной калибровки. Если вы решили провести калибровку сенсорного экрана, см. инструкции в разделе «Калибровка сенсорного экрана» на стр. 54.

 **ПРИМЕЧАНИЕ.** Неправильная калибровка может привести к неточному срабатыванию сенсорного экрана.

Если чувствительность сенсорного экрана начала снижаться —

- проведите калибровку сенсорного экрана (см. инструкции в разделе «Калибровка сенсорного экрана» на стр. 54).
- На сенсорный экран могут попасть инородные частицы (например, от клейких заметок), мешающие работе сенсоров. Выполните следующие действия для удаления подобных частиц.
 - a. Выключите компьютер.
 - b. Отсоедините кабель питания от настенной розетки.
 - c. Удалите грязь и следы пальцев с поверхности и боковых сторон сенсорного экрана при помощи чистой ткани без ворса. Ткань (но не экран) можно обрызгать мягким неабразивным чистящим средством или водой.

Жесты сенсорного экрана

 **ПРИМЕЧАНИЕ.** При возникновении проблем в работе сенсорного экрана или изменении разрешения рекомендуется провести калибровку экрана.

Чтобы откалибровать сенсорный экран, выберите

Пуск  → Панель управления →
Параметры планшетного компьютера →
Экран → Откалибровать...

Сигналы звуковой диагностики

При обнаружении ошибок или неполадок во время загрузки компьютер может сообщать о них посредством звуковых сигналов. Подобные кодовые сигналы позволяют определить тип проблемы. Запишите код звукового сигнала и обратитесь в Dell (см. раздел «Обращение в корпорацию Dell» на стр. 95).

 **ПРИМЕЧАНИЕ.** Сведения о замене и повторной установке компонентов см. в *руководстве по обслуживанию* по адресу support.dell.com/manuals.

Кол-во сигналов	Возможная проблема
Один	Возможен сбой системной платы: ошибка контрольной суммы ПЗУ BIOS
Два	Не обнаружено ОЗУ ПРИМЕЧАНИЕ. При добавлении или замене модуля памяти убедитесь в его правильной установке.
Три	Возможная неполадка системной платы: ошибка набора микросхем
Четыре	Сбой чтения/записи ОЗУ
Пять	Сбой часов реального времени.
Шесть	Сбой видеоплаты или набора микросхем
Семь	Сбой процессора

Неполадки в работе сети

Беспроводные подключения

Если соединение с беспроводной сетью потеряно: выключен беспроводной маршрутизатор или не работает подключение по беспроводной сети в компьютере.

- Проверьте питание беспроводного маршрутизатора и его подключение к источнику данных (кабельному модему или сетевому концентратору).
- Убедитесь, что беспроводной адаптер включен.
- Повторно установите подключение к беспроводному маршрутизатору (см. раздел «Настройка беспроводного подключения» на стр. 23).
- Возможно, сигналу беспроводного подключения препятствуют помехи. Попробуйте перенести компьютер ближе к беспроводному маршрутизатору.

Проводные подключения

Нет соединения с проводной сетью:

сетевой кабель отсоединен или поврежден.

- убедитесь, что сетевой кабель подсоединен к компьютеру и не имеет повреждений.
- Индикатор состояния подключения на разъеме встроенной сетевой платы позволяет удостовериться в том, что подключение активно, а также отображает информацию о его состоянии.
 - Зеленый: имеется устойчивое соединение между сетью 10/100 Мбит/с и компьютером.
 - Оранжевый: наличие устойчивого соединения между сетью 1000 Мбит/с и компьютером.
 - Не горит: физическое подключение к сети не обнаружено.



ПРИМЕЧАНИЕ. Индикатор состояния соединения на разъеме сетевой платы отображает сведения только о проводном сетевом подключении. Отображаемая информация не относится к беспроводному подключению.

Неполадки в системе питания

Если индикатор питания не горит: компьютер выключен или не получает электропитание.

- Нажмите кнопку питания. Режим нормальной работы компьютера восстановится, если он выключен или находится в спящем режиме.
- Повторно подключите кабель переменного тока к разъему питания компьютера и к электросети.
- Если компьютер подключен к сетевому фильтру, убедитесь, что сетевой фильтр подсоединен к электросети и включен.
- Проверьте правильность подключения стабилизаторов питания, разветвителей и кабельных удлинителей.

- Убедитесь, что электрическая розетка исправна, проверив ее при помощи другого устройства, например светильника.
- Проверьте правильность подсоединения кабеля адаптера переменного тока. Если на адаптере переменного тока есть индикатор, убедитесь, что адаптер включен.
- Если неполадку устранить не удалось, обратитесь в Dell (см. раздел «Обращение в Dell» на стр. 95).

Если индикатор питания горит белым, а компьютер не реагирует на действия пользователя: возможно, не отвечает дисплей компьютера.

- Нажмите кнопку питания и не отпускайте ее, пока компьютер не выключится, а затем включите его снова.

Устранение неполадок

- Если неполадку устранить не удалось, обратитесь в Dell (см. раздел «Обращение в Dell» на стр. 95).

Индикатор питания мигает желтым: компьютер либо находится в режиме сна или ожидания, либо не работает дисплей.

- Для возобновления нормальной работы нажмите любую клавишу на клавиатуре, переместите мышь или нажмите кнопку питания.
- Если дисплей не отвечает, нажмите кнопку питания и удерживайте ее, пока компьютер не выключится; затем снова включите компьютер.
- Если неполадку устранить не удалось, обратитесь в Dell (см. раздел «Обращение в Dell» на стр. 95).

Если индикатор питания горит

желтым: обнаружена ошибка во время самотестирования при включении питания (POST). Для получения дополнительной информации обратитесь в Dell (см. раздел «Обращение в Dell» на стр. 95).

Помехи мешают приему компьютером

сигнала: нежелательный сигнал создает помехи, что препятствует или блокирует прием других сигналов. Возможными источниками помех являются:

- удлинительные кабели питания, клавиатуры и мыши;
- подключение слишком большого количества устройств к одному сетевому фильтру;
- подключение нескольких сетевых фильтров к одной розетке.

Неполадки памяти

Отображается сообщение о нехватке памяти:

- сохраните и закройте все открытые файлы и активные программы и проверьте, помогло ли это решить проблему.
- Если неполадку устранить не удалось, обратитесь в Dell (см. раздел «Обращение в Dell» на стр. 95).

Возникли другие проблемы с памятью:

- Запустите диагностическую программу Dell Diagnostics, чтобы определить причину (см. раздел «Dell Diagnostics» на стр. 68).
- Если неполадку устранить не удалось, обратитесь в Dell (см. раздел «Обращение в Dell» на стр. 95).

Зависания и неполадки программного обеспечения

Если компьютер не запускается, убедитесь, что кабель адаптера переменного тока надежно подсоединен к компьютеру и электророзетке.

Программа не отвечает.

Завершите работу программы.

1. Нажмите одновременно клавиши <Ctrl><Shift><Esc>.
2. Выберите **Приложения**.
3. Выберите программу, не отвечающую на запросы.
4. Нажмите кнопку **Снять задачу**.

Сбои программы повторяются: см. документацию по данному ПО. При необходимости удалите программу и установите ее снова.

 **ПРИМЕЧАНИЕ.** Инструкции по установке программы обычно содержатся в документации по программе или на компакт-диске.

Компьютер не отвечает, либо появляется сплошной синий экран.

 **ПРЕДУПРЕЖДЕНИЕ.** Если не удалось завершить работу системы, данные могут быть потеряны.

Если компьютер не реагирует на нажатие клавиш на клавиатуре или перемещение мыши, нажмите и удерживайте кнопку питания в течение 8–10 секунд, пока компьютер не выключится, а затем перезапустите компьютер.

Программа предназначена для более ранней версии ОС Microsoft® Windows®.

Запустите мастер совместимости программ. Мастер совместимости программ выполнит настройку программы для запуска в среде, аналогичной предыдущим версиям операционных систем Microsoft Windows.

Запуск мастера совместимости программ:

1. Выберите **Пуск**  → **Панель управления** → **Программы** → **Выполнение программ, предназначенных для предыдущих версий Windows**.
2. На экране приветствия нажмите **Далее**.
3. Следуйте инструкциям на экране.

Возникают другие проблемы с программным обеспечением:

- Незамедлительно сделайте резервные копии файлов.
 - Проверьте жесткий диск и компакт-диски при помощи антивирусного программного обеспечения.
 - Сохраните и закройте все открытые файлы и программы, а затем завершите работу компьютера с помощью меню **Пуск** .
 - Ознакомьтесь с документацией по программе или обратитесь к разработчику за информацией по устранению неполадок.
 - Убедитесь, что программа совместима с операционной системой, установленной на компьютере.
- Убедитесь, что компьютер соответствует минимальным требованиям к оборудованию, необходимым для запуска программного обеспечения. Соответствующую информацию смотрите в документации по программе.
 - Убедитесь, что программа правильно установлена и настроена.
 - Убедитесь, что драйверы устройств не конфликтуют с программой.
 - При необходимости удалите программу и установите ее снова.
 - Запишите все отображаемые коды ошибок и описания неполадок — они помогут быстрее определить источник проблемы при обращении в Dell.

Использование средств поддержки

Центр поддержки Dell

С помощью центра поддержки Dell можно узнать об обслуживании и поддержке, а также найти сведения о конкретной системе.

Чтобы запустить это приложение, нажмите значок  в области уведомлений на рабочем столе.

На главной странице **центра поддержки Dell** отображается номер модели компьютера, метка обслуживания, код экспресс-обслуживания и контактная информация отдела обслуживания заказчиков.

Также на главной странице имеются ссылки для доступа к следующим ресурсам.



Самостоятельное устранение неполадок
(поиск и устранение неисправностей, безопасность, производительность системы, сеть/Интернет, архивация/восстановление и ОС Windows)



Предупреждения
(технические предупреждения, относящиеся к компьютеру)



Помощь корпорации Dell
(техническая поддержка службы DellConnect™, служба технической поддержки, обучение и руководства, практическая помощь с Solution Station™ и интерактивная проверка с помощью PC CheckUp)



Сведения о системе
(системная документация, информация о гарантии, сведения о системе, обновления и дополнительные принадлежности)

Чтобы получить более подробные сведения о **центре поддержки Dell** и имеющихся средствах поддержки, перейдите на вкладку **DellSupportCenter.com**.

My Dell Downloads (Мои загрузки Dell)

 **ПРИМЕЧАНИЕ.** Раздел My Dell Downloads (Мои загрузки Dell) может быть недоступен в некоторых регионах.

Часть программного обеспечения, предварительно установленного на новом компьютере Dell, не имеет резервной копии на компакт-диске или диске DVD. Это программное обеспечение доступно на веб-сайте My Dell Downloads (Мои загрузки Dell). В этом разделе веб-сайта можно загрузить доступное программное обеспечение для того, чтобы переустановить его или создать собственный накопитель с его резервной копией.

Использование средств поддержки

Чтобы зарегистрироваться в My Dell Downloads (Мои загрузки Dell) и использовать его, выполните следующие действия.

1. Перейти на **DownloadStore.dell.com/media**.
2. Следуйте инструкциям на экране для выполнения регистрации и загрузки программного обеспечения.
3. Переустановите программное обеспечение или создайте носитель с его резервной копией для использования в дальнейшем.

Системные сообщения

При возникновении неполадки или ошибки компьютера на его экране могут отображаться системные сообщения, которые помогают определить причину и методы устранения неполадки.

 **ПРИМЕЧАНИЕ.** Если какого-либо из полученных сообщений нет в приведенных примерах, см. документацию по операционной системе или программе, которая была запущена в момент его появления. Для получения поддержки также можно обратиться в Dell (см. раздел «Обращение в корпорацию Dell» на стр. 95).

Предупреждение! Предыдущие попытки запуска этой системы прерывались в контрольной точке [nnnn]. Чтобы получить помощь по разрешению этой проблемы, запишите номер контрольной точки и обратитесь в службу технической поддержки Dell Technical. Компьютер не смог выполнить процедуру загрузки из-за возникновения одной и той же ошибки три раза подряд. Чтобы получить дополнительную информацию, обратитесь в Dell (см. раздел «Обращение в корпорацию Dell» на стр. 95).

CPU fan failure (Отказ вентилятора ЦП): неисправность вентилятора ЦП. Замените вентилятор ЦП (см. *руководство по обслуживанию* на веб-сайте по адресу support.dell.com/manuals).

System fan failure (отказ системного вентилятора): неисправность системного вентилятора. Чтобы получить дополнительную информацию, обратитесь в Dell (см. раздел «Обращение в корпорацию Dell» на стр. 95).

Hard-disk drive failure (Сбой жесткого диска): возможен сбой жесткого диска во время выполнения операции POST. Чтобы получить дополнительную информацию, обратитесь в Dell (см. раздел «Обращение в корпорацию Dell» на стр. 95).

Hard-disk drive read failure (Ошибка чтения жесткого диска): возможна ошибка чтения жесткого диска при выполнении загрузочного тестирования. Чтобы получить дополнительную информацию, обратитесь в Dell (см. раздел «Обращение в корпорацию Dell» на стр. 95).

Использование средств поддержки

Keyboard failure (Отказ клавиатуры): клавиатура неисправна или кабель отсоединен. Установите клавиатуру на место.

No boot device available (Загрузочное устройство недоступно): отсутствует загрузочный раздел на жестком диске, отсоединился кабель жесткого диска или отсутствует загрузочное устройство.

- Если загрузочным устройством является жесткий диск, убедитесь, что его кабели подсоединены, а сам диск правильно установлен и разбит на разделы как загрузочное устройство.
- Войдите в программу настройки системы и убедитесь, что информация о последовательности загрузки правильная. См. *руководство по обслуживанию* на веб-сайте по адресу support.dell.com/manuals.

No timer tick interrupt (Отсутствует прерывание от таймера): возможна неисправность какой-то микросхемы на системной плате или отказ системной платы. Чтобы получить дополнительную информацию, обратитесь в Dell (см. раздел «Обращение в корпорацию Dell» на стр. 95).

USB over current error (Ошибка перегрузки устройства USB): отключите устройство USB. Для правильной работы устройства необходимо дополнительное питание. Для подключения устройства используйте внешний источник питания или, если в устройстве предусмотрено два разъема USB, подключите оба кабеля.

ПРЕДУПРЕЖДЕНИЕ. СИСТЕМОЙ САМОКОНТРОЛЯ жесткого диска обнаружен выход параметра за пределы обычного рабочего диапазона. Компания Dell рекомендует регулярно выполнять резервное копирование данных. Параметр, выходящий за пределы диапазона, может свидетельствовать о возможной неполадке жесткого диска. Ошибка S.M.A.R.T, возможен отказ жесткого диска. Чтобы получить дополнительную информацию, обратитесь в Dell (см. раздел «Обращение в корпорацию Dell» на стр. 95).

средство устранения неполадок оборудования

Если во время запуска операционной системы какое-либо устройство не обнаружено или обнаружено, но неправильно сконфигурировано, для устранения конфликтов можно использовать **средство устранения неполадок оборудования**.

Запуск средства устранения неполадок оборудования

1. Выберите **Пуск**  → **Справка и поддержка**.
2. Введите в поле поиска **устранение неполадок оборудования** и нажмите клавишу <Enter>, чтобы запустить поиск.
3. В результатах поиска выберите пункт, точнее всего описывающий неполадку, и выполните остальные шаги по ее поиску и устранению.

Dell Diagnostics

Перед обращением в службу технической поддержки Dell в случае неполадок в работе компьютера проведите проверку в соответствии с разделом «Зависания и неполадки программного обеспечения» (стр. 59) и запустите диагностическую программу Dell Diagnostics. Перед началом работы рекомендуется распечатать процедуры из этого раздела.

 **ПРИМЕЧАНИЕ.** Программа Dell Diagnostics работает только на компьютерах марки Dell.

 **ПРИМЕЧАНИЕ.** Диск *Drivers and Utilities (Драйверы и утилиты)* может не входить в комплект поставки компьютера.

Просмотрите сведения о конфигурации компьютера, как описано в *Технических характеристиках* на стр. 101, и убедитесь, что устройство, которое

необходимо протестировать, отображается в программе настройки системы и активно.

Запустите диагностическую программу Dell Diagnostics с жесткого диска компьютера или диска *Drivers and Utilities (Драйверы и утилиты)*.

Запуск программы Dell Diagnostics с жесткого диска

Программа Dell Diagnostics находится в скрытом разделе диагностических утилит на жестком диске.

 **ПРИМЕЧАНИЕ.** Если на дисплее компьютера нет изображения, обратитесь в Dell (см. раздел «Обращение в Dell» на стр. 95).

1. Убедитесь, что компьютер подключен к заведомо исправной электрической розетке.
2. Включите (или перезапустите) компьютер.

3. При появлении логотипа DELL™ сразу нажмите клавишу <F12>. Выберите пункт **Diagnostics (Диагностика)** в загрузочном меню и нажмите клавишу <Enter>.

В результате в некоторых компьютерах будет запущена предзагрузочная проверка системы (PSA).

 **ПРИМЕЧАНИЕ.** Если клавиша не нажата вовремя и появился логотип операционной системы, дождитесь появления рабочего стола Microsoft® Windows®, а затем выключите

 компьютер и повторите попытку. **ПРИМЕЧАНИЕ.** Если появляется сообщение о том, что раздел с диагностическими утилитами не найден, запустите приложение Dell Diagnostics с компакт-диска *Drivers and Utilities (Драйверы и утилиты)*.

Если запускается предзагрузочная проверка системы

- Предзагрузочная проверка системы запустит тесты.
- Если предзагрузочная проверка системы выполнена успешно, появляется следующее сообщение: «No problems have been found with this system so far. Do you want to run the remaining memory tests? This will take about 30 minutes or more. Do you want to continue? (Recommended)» (На данный момент никаких проблем в системе не обнаружено. Выполнить оставшиеся тесты памяти? Это займет 30 минут или более. Продолжить? (Рекомендуется)).

Использование средств поддержки

Если имеются проблемы с памятью, нажмите <u>, чтобы продолжить; в противном случае нажмите <n>. Появится следующее сообщение: «Booting Dell Diagnostic Utility Partition. Press any key to continue» (Выполняется загрузка раздела с программой Dell Diagnostics. Нажмите любую клавишу для продолжения).

с. Нажмите любую клавишу, чтобы перейти в окно **Choose An Option** (Выбор параметра).

Если предзагрузочная проверка системы не запускается

Нажмите любую клавишу, чтобы запустить программу Dell Diagnostics из раздела диагностических утилит на жестком диске, и перейдите в окно **Choose An Option (Выбор параметра)**.

4. Выберите необходимый тест.
5. Если во время теста возникла проблема, появится сообщение с кодом ошибки и описанием проблемы. Запишите код ошибки, кратко опишите проблему и обратитесь в корпорацию Dell (см. «Обращение в Dell» на стр. 95).

 **ПРИМЕЧАНИЕ.** Метка обслуживания компьютера отображается в верхней части экрана для каждого теста. Метка обслуживания позволяет правильно идентифицировать ваш компьютер при обращении в Dell.

6. После того как все тесты выполнены, закройте окно тестирования, чтобы вернуться в окно **Choose An Option (Выбор параметра)**.
7. Чтобы выйти из программы диагностики и перезагрузить компьютер, нажмите кнопку **Exit (Выход)**.

Запуск приложения Dell Diagnostics с компакт-диска «Драйверы и утилиты»

 **ПРИМЕЧАНИЕ.** Диск *Drivers and Utilities (Драйверы и утилиты)* может не входить в комплект поставки компьютера.

1. Вставьте в дисковод диск *Drivers and Utilities (Драйверы и утилиты)*.

2. Выключите и перезапустите компьютер.

После появления эмблемы DELL™ сразу нажмите клавишу <F12>.

 **ПРИМЕЧАНИЕ.** Если клавиша не нажата вовремя и появился логотип операционной системы, дождитесь появления рабочего стола Microsoft Windows, затем выключите компьютер и повторите попытку.

 **ПРИМЕЧАНИЕ.** Описываемые ниже действия изменяют последовательность загрузки только на один запуск. При следующем запуске компьютер загружается с устройств в том порядке, который указан в программе настройки системы.

3. При появлении списка загрузочных устройств выберите **CD/DVD/CD-RW Drive (Дисковод компакт-дисков/DVD-дисков/CD-RW)** и нажмите клавишу <Enter>.

4. Выберите из появившегося меню пункт **Boot from CD-ROM (Загрузка с CD-ROM)** и нажмите клавишу <Enter>.

5. Введите 1, чтобы запустить меню компакт-диска, и нажмите клавишу <Enter> для продолжения.

6. В пронумерованном списке выберите **Run the 32 Bit Dell Diagnostics (Запуск 32-разрядной программы Dell Diagnostics)**. Если в списке имеется несколько версий, выберите наиболее подходящую для вашего компьютера.
7. Выберите необходимый тест.
8. Если во время теста возникла проблема, появится сообщение с кодом ошибки и описанием проблемы. Запишите код ошибки, кратко опишите проблему и обратитесь в корпорацию Dell (см. «Обращение в Dell» на стр. 95).
-  **ПРИМЕЧАНИЕ.** Метка обслуживания компьютера отображается в верхней части экрана для каждого теста. Метка обслуживания позволяет правильно идентифицировать ваш компьютер при обращении в Dell.
9. После того как все тесты выполнены, закройте окно тестирования, чтобы вернуться в окно **Choose An Option (Выбор параметра)**.
10. Чтобы выйти из программы диагностики и перезагрузить компьютер, нажмите кнопку **Exit (Выход)**.
11. Извлеките из дисковода диск *Drivers and Utilities (Драйверы и утилиты)*.

Восстановление операционной системы

Операционную систему можно восстановить на компьютере одним из следующих способов.

△ ПРЕДУПРЕЖДЕНИЕ. При использовании утилиты восстановления заводского образа диска **Dell Factory Image Restore** или диска **Operating System (Операционная система)** для восстановления операционной системы все файлы данных удаляются с компьютера без возможности восстановления. По возможности создайте резервную копию файлов данных перед использованием этих способов восстановления.

Способ восстановления	Использование
восстановление системы	это решение следует попробовать в первую очередь
программа локального резервного копирования DataSafe Dell	если проблему не удалось решить путем восстановления системы

Способ восстановления	Использование
носитель для восстановления системы	если из-за неисправности системы ее невозможно восстановить с помощью функции восстановления системы и программы локального резервного копирования DataSafe Dell при установке операционной системы и заводского набора программ Dell на только что установленный жесткий диск
утилита восстановления заводского образа Dell Factory Image Restore	для восстановления первоначального работоспособного состояния компьютера
компакт-диск <i>Operating System (Операционная система)</i>	только для переустановки операционной системы на компьютере



ПРИМЕЧАНИЕ. Диск *Operating System (Операционная система)* может не входить в комплект поставки компьютера.

Восстановление системы

Операционные системы Microsoft® Windows® имеют функцию восстановления системы, которая позволяет восстановить предыдущее состояние операционной системы компьютера (не затрагивая при этом файлы данных), если изменения в оборудовании, программном обеспечении или других параметрах системы нарушили стабильную работу компьютера. Все изменения, вносимые функцией восстановления системы, являются полностью обратимыми.

△ **ПРЕДУПРЕЖДЕНИЕ.** Регулярно делайте резервные копии файлов данных. Функция восстановления системы не отслеживает изменения в файлах данных и не восстанавливает эти файлы.

Запуск функции восстановления системы

1. Нажмите кнопку **Пуск** .
2. В поле поиска введите **Восстановление системы** и нажмите клавишу **ENTER**.

 **ПРИМЕЧАНИЕ.** Может появиться диалоговое окно **Контроль учетных записей пользователей**. Если вы работаете в системе в качестве администратора, нажмите **Продолжить**; в противном случае обратитесь к администратору, чтобы продолжить работу.

3. Щелкните **Далее** и следуйте инструкциям на экране.

Если устранить неполадку с помощью функции восстановления системы не удастся, можно отменить последнее восстановление системы.

Отмена последнего восстановления системы

 **ПРИМЕЧАНИЕ.** Прежде чем отменять последнее восстановление системы, сохраните и закройте все открытые файлы и завершите работу всех открытых программ. Не изменяйте, не открывайте и не удаляйте файлы и программы до завершения восстановления системы.

1. Нажмите кнопку **Пуск** .
2. В поле поиска введите **Восстановление системы** и нажмите клавишу **ENTER**.
3. Нажмите кнопку **Отменить последнее восстановление**, затем нажмите кнопку **Далее** и следуйте инструкциям на экране.

Программа локального резервного копирования DataSafe Dell

 **ПРЕДУПРЕЖДЕНИЕ.** При использовании программы локального резервного копирования DataSafe Dell для восстановления операционной системы все программы и драйверы, установленные пользователем после приобретения компьютера, удаляются без возможности восстановления. Создайте носитель с резервной копией приложений, которые нужно будет установить на компьютер после использования программы локального резервного копирования DataSafe Dell. Используйте программу локального резервного копирования DataSafe Dell только в том случае, если проблему с операционной системой

не удалось решить с помощью функции восстановления системы.

 **ПРЕДУПРЕЖДЕНИЕ.** Несмотря на то, что программа локального резервного копирования DataSafe Dell предназначена для сохранения файлов данных на компьютере, рекомендуется создать резервную копию файлов данных перед ее использованием.

 **ПРИМЕЧАНИЕ.** Программа локального резервного копирования DataSafe доступна не во всех регионах.

 **ПРИМЕЧАНИЕ.** Если программа локального резервного копирования DataSafe Dell недоступна на вашем компьютере, выполните восстановление системы с помощью утилиты восстановления заводского образа диска Dell Factory Image Restore (см. раздел «Утилита

восстановления заводского образа диска Dell Factory Image Restore» на стр. 81).

Программа локального резервного копирования Dell DataSafe позволяет восстановить работоспособное состояние жесткого диска, в котором он находился в момент приобретения компьютера, сохранив при этом файлы данных.

Программа локального резервного копирования DataSafe Dell обеспечивает следующие функции:

- резервное копирование данных и восстановление последнего работоспособного состояния компьютера;
- создание носителя для восстановления системы.

Программа локального резервного копирования DataSafe Dell версии Basic

Восстановление операционной системы и заводского набора программ Dell с сохранением файлов данных.

1. Выключите компьютер.
2. Отсоедините все устройства (накопитель USB, принтер и т. д.), подключенные к компьютеру, а затем извлеките все недавно установленное внутреннее оборудование.

 **ПРИМЕЧАНИЕ.** Не отсоединяйте адаптер переменного тока.

3. Включите компьютер.
4. Когда на экране появится логотип DELL™, несколько раз нажмите клавишу <F8>, чтобы открыть окно **Advanced Boot Options (Дополнительные варианты загрузки)**.

 **ПРИМЕЧАНИЕ.** Если клавиша не нажата вовремя и появился логотип операционной системы, дождитесь появления рабочего стола Microsoft Windows, затем выключите компьютер и повторите попытку.

5. Выберите **Repair Your Computer (Восстановление системы)**.
6. Выберите **Dell DataSafe Restore and Emergency Backup (Восстановление и аварийное резервное копирование с помощью DataSafe Dell)** в меню **System Recovery Options (Способы восстановления системы)** и следуйте инструкциям на экране.

 **ПРИМЕЧАНИЕ.** Процесс восстановления может длиться час и более в зависимости от объема данных, подлежащих восстановлению.

 **ПРИМЕЧАНИЕ.** Дополнительную информацию см. в статье 353560 базы знаний на веб-сайте по адресу support.dell.com.

Обновление программы локального резервного копирования DataSafe Dell до версии Professional

 **ПРИМЕЧАНИЕ.** Программа локального резервного копирования DataSafe Dell доступна для установки на компьютер, если она была заказана в момент покупки.

Программа локального резервного копирования DataSafe Dell версии Professional обеспечивает следующие дополнительные функции:

- резервное копирование и восстановление компьютера с возможностью выбора типов файлов;

- резервное копирование файлов на локальное устройство хранения;
- планирование регулярного автоматического резервного копирования.

Обновление программы локального резервного копирования DataSafe Dell до версии Professional

1. Дважды нажмите значок Dell DataSafe Local Backup  в области уведомлений рабочего стола.
2. Щелкните **UPGRADE NOW!** (**ОБНОВИТЬ СЕЙЧАС!**)
3. Следуйте инструкциям на экране.

Носитель для восстановления системы

△ ПРЕДУПРЕЖДЕНИЕ. Хотя носитель для восстановления системы предназначен для того, чтобы сохранять файлы данных на компьютере, рекомендуется создать резервную копию файлов данных перед его использованием.

С помощью носителя для восстановления системы, созданного в программе локального резервного копирования Dell DataSafe, можно восстановить работоспособное состояние жесткого диска, в котором он находился в момент приобретения компьютера, сохранив при этом файлы данных на компьютере.

Используйте носитель для восстановления системы в следующих случаях.

- Из-за неисправности операционной системы невозможно использовать инструменты восстановления, установленные на компьютере.
- Из-за неисправности жесткого диска невозможно восстановить данные.

Восстановление операционной системы и заводского набора программ Dell с помощью носителя для восстановления системы.

1. Вставьте диск или ключ USB для восстановления системы и перезапустите компьютер.
2. При появлении логотипа DELL™ сразу нажмите клавишу <F12>.

-  **ПРИМЕЧАНИЕ.** Если клавиша не нажата вовремя и появился логотип операционной системы, дождитесь появления рабочего стола Microsoft Windows, затем выключите компьютер и повторите попытку.
3. Выберите соответствующее загрузочное устройство в списке и нажмите клавишу <Enter>.
 4. Следуйте инструкциям на экране.

Утилита восстановления заводского образа диска Dell Factory Image Restore

 **ПРЕДУПРЕЖДЕНИЕ.** При использовании утилиты восстановления заводского образа диска Dell Factory Image Restore для восстановления операционной системы все программы и драйверы, установленные пользователем после приобретения компьютера, удаляются без возможности восстановления. Если возможно, перед использованием данного варианта создайте резервную копию данных. Используйте утилиту восстановления заводского образа диска Dell Factory Image

Restore только в том случае, если проблему с операционной системой не удалось решить с помощью функции восстановления системы.

 **ПРИМЕЧАНИЕ.** Утилита восстановления заводского образа диска Dell Factory Image Restore может оказаться недоступной в некоторых странах или на некоторых компьютерах.

 **ПРИМЕЧАНИЕ.** Если утилита восстановления заводского образа диска Dell Factory Image Restore недоступна на вашем компьютере, выполните восстановление системы с помощью программы локального резервного копирования DataSafe Dell (см. раздел «Программа локального резервного копирования DataSafe Dell» на стр. 76).

Используйте утилиту восстановления заводского образа диска Dell Factory Image Restore для восстановления операционной системы только в крайнем случае. Данная функция восстанавливает рабочее состояние жесткого диска на момент приобретения компьютера. Любые приложения или файлы, добавленные после приобретения компьютера (включая файлы данных), будут безвозвратно удалены с жесткого диска. Файлами данных являются документы, электронные таблицы, сообщения электронной почты, цифровые фотографии, музыкальные файлы и т. д. По возможности сделайте резервную копию всех данных перед использованием утилиты восстановления заводского образа диска Dell Factory Image Restore.

Запуск утилиты Dell Factory Image Restore

1. Включите компьютер.
2. Когда на экране появится логотип DELL™, несколько раз нажмите клавишу <F8>, чтобы открыть окно **Advanced Boot Options (Дополнительные варианты загрузки)**.
 **ПРИМЕЧАНИЕ.** Если клавиша не нажата вовремя и появился логотип операционной системы, дождитесь появления рабочего стола Microsoft Windows, затем выключите компьютер и повторите попытку.
3. Выберите пункт **Repair Your Computer (Восстановить компьютер)**.
Появится окно **System Recovery Options (Параметры восстановления системы)**.

4. Выберите раскладку клавиатуры и нажмите **Далее**.
5. Чтобы получить доступ к параметрам восстановления, войдите в систему в качестве локального пользователя. Для доступа к командной строке в поле **User name (Имя пользователя)** введите `administrator` и нажмите **OK**.
6. Нажмите **Dell Factory Image Restore (Восстановление заводского образа диска)**. Появится экран приветствия утилиты восстановления заводского образа диска **Dell Factory Image Restore**.
 **ПРИМЕЧАНИЕ.** В зависимости от конфигурации компьютера, возможно, потребуется выбрать **Dell Factory Tools (Заводские инструментальные средства Dell)**, а затем **Dell Factory Image Restore (Восстановление заводского образа диска)**.

7. Нажмите кнопку **Далее**.

Откроется экран **Confirm Data Deletion (Подтверждение удаления данных)**.

 **ПРИМЕЧАНИЕ.** Чтобы завершить работу утилиты восстановления заводского образа диска Dell Factory Image Restore, нажмите кнопку **Cancel (Отмена)**.

8. Установите флажок, подтверждающий ваше желание продолжить переформатирование жесткого диска и восстановление системного программного обеспечения до заводского состояния, и нажмите **Next (Далее)**.

Начинается процесс восстановления, который займет пять или более минут. Когда операционная система и программы, устанавливаемые на заводе, будут восстановлены до заводского состояния, появится соответствующее сообщение.

9. Нажмите кнопку **Finish (Готово)** для перезагрузки компьютера.

Получение справки

В случае возникновения неполадок в работе компьютера можно предпринять указанные ниже шаги по диагностике и устранению неполадок.

1. Сведения и процедуры, связанные с устранением неполадок в работе компьютера, описаны в разделе «Устранение неполадок» на стр. 52.
2. Порядок запуска программы диагностики см. в разделе «Программа Dell Diagnostics» на стр. 68.
3. Заполните диагностическую контрольную таблицу на стр. 94.
4. Комплекс интернет-служб на веб-узле технической поддержки Dell (**support.dell.com**) предназначен для оказания помощи в установке компонентов и устранении неполадок. Более подробный перечень

интерактивных служб поддержки Dell см. в разделе «Интерактивные службы» на стр. 87.

5. Если с помощью вышеуказанных мер проблему решить не удалось, см. раздел «Прежде чем позвонить» на стр. 91.

 **ПРИМЕЧАНИЕ.** Чтобы специалисты службы поддержки корпорации Dell смогли оказать необходимую помощь, звоните в службу поддержки по телефону, находящемуся рядом с компьютером.

 **ПРИМЕЧАНИЕ.** Система обслуживания клиентов Dell через экспресс-код техобслуживания недоступна в некоторых странах.

Получение справки

По запросу автоматической службы приема звонков Dell введите код экспресс-обслуживания, чтобы ваш звонок переадресовали соответствующему специалисту службы технической поддержки. Если у вас нет кода экспресс-обслуживания, откройте папку **Dell Accessories (Дополнительные средства Dell)**, дважды щелкните значок **Express Service Code (Код экспресс-обслуживания)** и следуйте инструкциям.

 **ПРИМЕЧАНИЕ.** Некоторые услуги доступны не во всех регионах за пределами континентальной части США. За информацией о доступности услуг обращайтесь к локальному представителю корпорации Dell.

Техническая поддержка и обслуживание заказчиков

Сотрудники службы поддержки Dell готовы ответить на любые вопросы относительно оборудования Dell™. Персонал службы технической поддержки использует данные диагностики компьютера, что позволяет быстро и точно отвечать на вопросы клиентов.

Процедура обращения в службу технической поддержки Dell описана в разделе «Прежде чем позвонить» на стр. 91. См. также контактные данные для вашего региона либо посетите веб-сайт **support.dell.com**.

DellConnect

DellConnect™ — простое средство интерактивного доступа, которое позволяет сотрудникам службы поддержки Dell получить доступ к вашему компьютеру через широкополосное подключение, выполнить диагностику возникшей неполадки и устранить ее под вашим наблюдением. Для получения дополнительных сведений посетите веб-узел **www.dell.com/DellConnect**.

Интернет-службы

Ознакомьтесь с продуктами и услугами корпорации Dell можно на следующих веб-узлах:

- **www.dell.com**
- **www.dell.com/ap** (только для стран АТР)
- **www.dell.com/jp** (только для Японии)
- **www.euro.dell.com** (только для стран Европы)
- **www.dell.com/la** (для стран Латинской Америки и Карибского бассейна)
- **www.dell.ca** (только для Канады)

Доступ к службе технической поддержки Dell можно получить с помощью следующих веб-сайтов и адресов электронной почты.

Веб-сайты службы поддержки корпорации Dell:

- support.dell.com
- support.jp.dell.com (только для Японии)
- support.euro.dell.com (только для стран Европы)
- supportapj.dell.com (только для стран Азиатско-Тихоокеанского региона)

Адреса электронной почты службы поддержки Dell

- mobile_support@us.dell.com
- support@us.dell.com
- la-techsupport@dell.com (только для стран Латинской Америки и Карибского бассейна)
- apsupport@dell.com (только для стран АТР)

Адреса электронной почты службы маркетинга и отдела продаж корпорации Dell:

- apmarketing@dell.com (только для стран АТР)
- sales_canada@dell.com (только для Канады)

Анонимная передача файлов по протоколу FTP:

- [ftp.dell.com](ftp://ftp.dell.com)

В качестве имени пользователя укажите `anonymous`, в качестве пароля — свой адрес электронной почты.

Автоматическая система отслеживания заказа

Для проверки состояния доставки любого заказанного изделия Dell посетите веб-сайт **support.dell.com** или позвоните в службу автоматизированного отслеживания заказов. Вам будет задано несколько вопросов, записанных на магнитофонную ленту, чтобы служба могла идентифицировать заказ и выдать информацию по его исполнению.

Если при получении заказа возникли проблемы (например, неполная или неправильная комплектация либо ошибки при выставлении счета), свяжитесь с Dell для их устранения. Во время звонка держите под рукой счет или упаковочный лист.

Номер телефона для своего региона см. в разделе «Обращение в Dell» на стр. 95.

Информация о продуктах

Чтобы получить информацию о других изделиях, которые можно приобрести у Dell, или сделать заказ, посетите веб-сайт **www.dell.com**. Номер телефона местного представительства или отдела продаж Dell см. в разделе «Обращение в Dell» на стр. 95.

Возврат продуктов для ремонта по гарантии или в счет кредита

Прежде чем возвращать изделия для гарантийного ремонта или в счет кредита, выполните следующие действия.

 **ПРИМЕЧАНИЕ.** Прежде чем возвращать продукт компании Dell, не забудьте создать резервную копию всех данных на жестких дисках и других носителях в продукте. Удалите всю конфиденциальную, частную и личную информацию, а также извлеките все съемные носители, такие как компакт-диски, диски DVD и Blu-ray, а также карты памяти. Корпорация Dell не несет ответственности за вашу конфиденциальную, патентованную или личную информацию, а также

за утерю или повреждение данных и съемных носителей, переданных вместе с продуктом.

1. Обратитесь в Dell, чтобы получить номер разрешения на возврат изделия (RMA), и запишите его на наружной стороне коробки. Номер телефона для своего региона см. в разделе «Обращение в Dell» на стр. 95.
2. Вложите копию счета и письмо с указанием причины возврата.
3. Вложите копию диагностической контрольной таблицы (см. раздел «Диагностическая контрольная таблица» на стр. 94), указав в ней сведения о выполненных проверках и сообщения об ошибках, выданные диагностической программой Dell Diagnostics (см. раздел «Программа Dell Diagnostics» на стр. 68).

4. При возврате товара в счет кредита приложите все дополнительные принадлежности, поставляемые с возвращаемыми товарами (кабель адаптера питания, программное обеспечение, руководства пользователя и т. д.).
5. Упакуйте оборудование в оригинальную упаковку (или аналогичным образом).

 **ПРИМЕЧАНИЕ.** Доставка производится за счет пользователя. Пользователь должен застраховать все возвращаемые изделия; кроме того, пользователь берет на себя все риски, связанные с возможностью утери изделий при доставке в Dell. Отправка наложенным платежом невозможна.

 **ПРИМЕЧАНИЕ.** Посылки, при отправке которых не было выполнено любое из этих требований, не принимаются почтовой службой Dell и отсылаются обратно.

Прежде чем позвонить

 **ПРИМЕЧАНИЕ.** Во время звонка будьте готовы сообщить код экспресс-обслуживания. С помощью этого кода автоматическая телефонная служба поддержки Dell сможет быстро соединить вас с нужным специалистом. Также может понадобиться сообщить номер метки производителя (расположенной на задней панели компьютера).

Как найти метку обслуживания и код экспресс-обслуживания

Номер метки обслуживания и код экспресс-обслуживания напечатаны на наклейке на днище вашего компьютера.

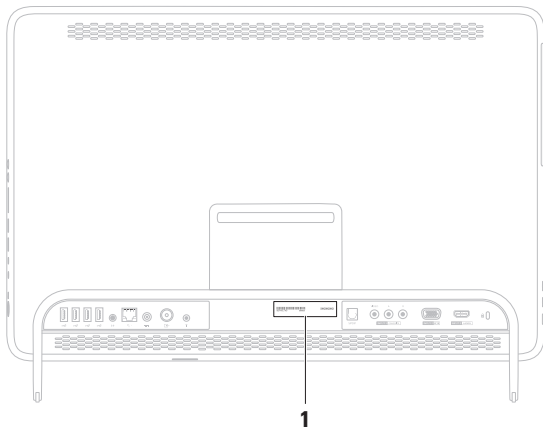

1 Метка
обслуживания
и код экспресс-
обслуживания

Получение справки

Также необходимо заполнить диагностическую контрольную таблицу. Перед звонком в службу технической поддержки Dell следует включить компьютер и во время разговора находиться рядом с ним. Вас могут попросить ввести некоторые команды, подробно рассказать, что происходит с компьютером при выполнении различных операций, или выполнить другие действия для устранения неполадок, возможные только при непосредственной работе с компьютером. Позаботьтесь о том, чтобы документация на компьютер была под рукой.

Диагностическая контрольная таблица

- Имя и фамилия:
- Дата:
- Адрес:
- Телефон:
- Метка обслуживания (штрихкод в задней части компьютера):
- Код экспресс-обслуживания:
- Номер разрешения на возврат изделия (если таковой был назначен сотрудником службы технической поддержки Dell):
- Тип и версия операционной системы:
- Устройства:
- Платы расширения:
- Компьютер подключен к сети? Да/Нет
- Тип сети, версия и модель сетевого адаптера:
- Установленные программы и их версии:

Информацию о том, как получить содержимое загрузочных файлов компьютера, см. в документации по операционной системе. Распечатайте каждый файл или выпишите его содержимое перед обращением в Dell.

- Сообщение об ошибке, звуковой сигнал или код диагностики:
- Описание неполадки и действия, предпринятые для ее устранения:

Обращение в Dell

Если вы находитесь в США, позвоните по номеру 800-WWW-DELL (800-999-3355).

 **ПРИМЕЧАНИЕ.** При отсутствии активного подключения к Интернету контактные сведения можно найти в счете на приобретение изделия, упаковочном листе, накладной либо в каталоге продукции Dell.

Корпорация Dell предоставляет несколько вариантов поддержки и обслуживания через Интернет и по телефону. Доступность служб различается в зависимости от страны и типа продукции, и некоторые службы могут быть недоступны в вашем регионе.

Порядок обращения в Dell по вопросам сбыта, технической поддержки или обслуживания пользователей описан ниже.

Получение справки

1. Перейдите на веб-сайт **www.dell.com/ContactDell**.
2. Выберите свою страну или регион.
3. Выберите нужную службу или ссылку на ресурс технической поддержки.
4. Выберите удобный для вас способ обращения в Dell

Поиск дополнительных сведений и ресурсов

Необходимая информация	Источник
Переустановка операционной системы	«Носитель для восстановления системы» на стр. 79
Определить номер модели	Задняя панель компьютера
Запуск программы диагностики компьютера	«Dell Diagnostics» на стр. 68
переустановка системного ПО	«My Dell Downloads (Мои загрузки Dell)» на стр. 63
дополнительная информация об операционной системе Microsoft® Windows® и ее функциях	support.dell.com

Необходимая информация

Модернизация компьютера путем добавления или замены жесткого диска или модулей памяти

Переустановка или замена изношенных или неисправных компонентов

Передовые методы обеспечения безопасности компьютера

Просмотр сведений о гарантии, условий использования (только для США), инструкций по технике безопасности, нормативных сведений, сведений об эргономике и лицензионного соглашения с конечным пользователем

Источник

руководство по обслуживанию на веб-сайте по адресу **support.dell.com/manuals**



ПРИМЕЧАНИЕ. В некоторых странах вскрытие компьютера и замена его деталей могут привести к тому, что гарантия станет недействительной. Перед вскрытием компьютера ознакомьтесь с действующей в вашем регионе политикой гарантийного обслуживания и замены компонентов.

Документация по безопасности и соблюдению нормативных требований, поставляемая с компьютером; также см. раздел **www.dell.com/regulatory_compliance**.

Необходимая информация

Номер метки обслуживания/код экспресс-обслуживания (метка обслуживания необходима для идентификации компьютера на веб-сайте **support.dell.com** и при обращении в службу поддержки)

Поиск драйверов и файлов для загрузки; файлы readme

Доступ к службе технической поддержки и справке по продукту

Проверка состояния размещенных заказов

Поиск решений и ответов на часто возникающие вопросы

Сведения о технических новшествах для компьютера и справочные материалы для опытных пользователей и технических специалистов

Источник



Задняя панель компьютера

Центр поддержки Dell. Чтобы запустить **центр поддержки Dell**, нажмите значок  в области уведомлений на рабочем столе.

support.dell.com

Технические характеристики

В этом разделе содержатся сведения, которые могут понадобиться для обновления драйверов либо для настройки или модернизации компьютера.

 **ПРИМЕЧАНИЕ.** Технические характеристики могут различаться в зависимости от региона. Дополнительные сведения о конфигурации компьютера см. в разделе **About Your System (Сведения о системе)** в центре поддержки Dell. Чтобы запустить центр поддержки Dell, нажмите значок  в области уведомлений на рабочем столе.

Модель компьютера

Dell™ Inspiron™ One 2305
Dell Inspiron One 2310

Процессор

Inspiron 2305	AMD Athlon™ II X2 AMD Athlon II X3 AMD Athlon II X4
Inspiron 2310	Intel® Core™ i3 Intel Core i5 Intel Core i7

Набор микросхем системы

Inspiron 2305	AMD® M880G + SB820M
Inspiron 2310	Набор микросхем HM57 Express серии Mobile Intel 5

Драйверы

Доступ изнутри	Один 3,5-дюймовый жесткий диск SATA
Доступ снаружи	один комбинированный оптический дисковод SATA DVD+/-RW/Blu-ray Disc™ (дополнительно)/дисковод Blu-ray Disc с возможностью перезаписи (дополнительно), а также устройство чтения карт памяти «7 в 1».

Память

Разъемы модулей памяти	два доступных пользователю разъема
Inspiron 2305	UDIMM
Inspiron 2310	SODIMM
Емкость модулей памяти	1 ГБ, 2 ГБ и 4 ГБ
Тип оперативной памяти	1 333 МГц DDR3 (только память без поддержки ECC).
Минимальный объем памяти	2 ГБ
Максимальный объем памяти	4 ГБ
Возможные конфигурации памяти	2 ГБ, 3 ГБ, 4 ГБ, 6 ГБ и 8 ГБ

Память

 **ПРИМЕЧАНИЕ.** Инструкции по установке дополнительной памяти см. в *руководстве по обслуживанию* на веб-сайте по адресу **support.dell.com/manuals**.

Звук

Звуковой контроллер	Realtek ALC272 High Definition audio
Динамики	два динамика мощностью 4 Вт
Микрофон	один цифровой микрофон
Регулировка уровня звука	Меню программ и элементы управления мультимедиа

Видео

UMA

Inspiron 2305

Видеоадаптер ATI Mobility Radeon™ HD 4270

Inspiron 2310

Видеоадаптер Intel HD Graphics

На отдельной плате

Видеоадаптер ATI Mobility Radeon: HD 5470

Внутренние разъемы

MXM3	один слот типа A
PCIe	два мини-слота

Внешние разъемы

Аудио:

Боковая панель	один разъем для микрофона, один стереоразъем для наушников/динамиков
Задняя панель	Один разъем линейного выхода
S/PDIF (дополнительно)	один выходной оптический разъем (система 7.1)
Сетевой адаптер	Один разъем RJ45
USB	два разъема, совместимых с USB 2.0, на передней и четыре на задней панели
Вход VGA (дополнительно)	Один 15-контактный разъем

Внешние разъемы

Вход HDMI (дополнительно)	Один 19-контактный разъем
Композитный (дополнительно)	один входной разъем для видео и два входных разъема для аудио
Входной разъем для антенны (дополнительно)	один разъем MCX
Разъем генератора ИК (дополнительно)	один разъем
устройство чтения карт памяти	Одно гнездо «7-в-1»

Видеокамера

Кол-во пикселей	2,0 мегапиксела
Разрешение	640 x 480; 30 кадров в секунду (макс.)

Аккумулятор

Тип	3-вольтовая литиевая батарейка типа «таблетка» CR2032
-----	---

устройство чтения карт памяти

Поддерживаемые карты	Secure Digital (SD) MultiMedia Card (MMC) Memory Stick Memory Stick PRO xD-Picture Card Hi Speed-SD Secure Digital High Capacity (SDHC)
----------------------	---

Средства связи

Сетевой адаптер	Локальная сеть Ethernet LAN 10/100/1000 на системной плате
Беспроводная связь	Беспроводные технологии Wi-Fi и Bluetooth®

Дисплей

Тип	23 дюйма Full HD WLED
Максимальное разрешение	1920 x 1080

Адаптер переменного тока

 **ПРИМЕЧАНИЕ.** Используйте только те адаптеры переменного тока, которые предназначены для использования с вашим компьютером. Прочтите документацию по безопасности, входящую в комплект поставки компьютера.

Входное напряжение	100-240 В переменного тока
Входной ток	1,5 А/2,3 А/2,5 А
Входная частота	50–60 Гц
Выходная мощность	90 или 130 Вт
Выходной ток:	
90 Вт	4,62 А
130 Вт	6,70 А

Адаптер переменного тока

Номинальное выходное напряжение	19,5 +/- 1,0 В постоянного тока
---------------------------------	---------------------------------

Диапазон температур:

для работы:	От 0 до 40 °С
для хранения:	От -40 до 70 °С

Физические характеристики

Высота	420 мм
Ширина	570 мм
Глубина	90 мм
Масса:	
С сенсорным экраном	менее 8,95 кг (в мин. конфигурации)
Без сенсорного экрана	менее 8,15 кг (в мин. конфигурации)

Условия эксплуатации компьютера

Диапазон температур:

для работы: От 10 до 35 °C

для хранения: От -40 до 65 °C

Относительная влажность (макс.) От 10 до 90 % (без конденсации)

Максимальная ударная нагрузка (в рабочем состоянии — измерена при запущенном с жесткого диска приложении Dell Diagnostics, полусинусоиде длительностью 2 мс; в нерабочем состоянии — измерена при припаркованных головках жесткого диска и полусинусоиде длительностью 2 мс):

Условия эксплуатации компьютера

для работы: 40 G за 2 мс с изменением скорости 51 см/с

для хранения и транспортировки: 40 G за 22 мс с изменением скорости 609 см/с

Максимальная вибрация (среднеквадратичное значение ускорения силы тяжести; рассчитано исходя из случайного набора вибрационных частот, имитирующих работу пользователя):

для работы: 0,26 G (ср. квадр.)

для хранения и транспортировки: 2,20 G (ср. квадр.)

Условия эксплуатации компьютера

Высота над уровнем моря (макс.):

для работы: От –15,2 до
3 048 м

для хранения: От –15,2 до
10 668 м

Уровень
загрязняющих
веществ в
атмосфере: G2 или ниже
(согласно
ISA-S71.04-1985)

Приложение

Уведомление об использовании продукта Macrovision

В этом продукте используется технология защиты авторских прав, в отношении которой действует ряд патентов США и другие права интеллектуальной собственности, принадлежащие корпорации Macrovision и другим правообладателям. Указанная запатентованная технология может быть использована только с разрешения корпорации Macrovision. Помимо домашнего или иного использования с целью просмотра ограниченным кругом лиц, любое другое использование данной технологии возможно только с согласия корпорации Macrovision. Любые виды обратного инжиниринга или дизассемблирования запрещены.

Информация в соответствии с требованиями официального мексиканского стандарта NOM (только для Мексики)

В соответствии с требованиями официального мексиканского стандарта NOM на устройствах, описанных в данном документе, указана следующая информация.

Импортер:

Dell Mexico S.A. de C.V.

Paseo de la Reforma 2620 — 11°

Col. Lomas Altas

11950 México, D.F.

Нормативный номер модели	Напряжение	Частота	Потребляемый ток	Выходное напряжение	Выходной ток
W01C	100-240 В переменного тока	50–60 Гц	1,5 А/2,3 А/ 2,5 А	19,5 В постоянного тока	4,62/6,70 А

Для получения более подробной информации см. инструкции по технике безопасности, входящие в комплект поставки компьютера.

Дополнительную информацию о рекомендуемых мерах по технике безопасности см. на начальной странице раздела Regulatory Compliance (Соответствие стандартам) по адресу www.dell.com/regulatory_compliance.

Указатель

А

адреса электронной почты
технической поддержки **88**

адреса электронной почты службы
поддержки **88**

Б

беспроводная связь
дисплей **26**
беспроводное сетевое подключение **55**

В

варианты переустановки системы **73**
веб-узлы службы поддержки
по всему миру **87**
вентиляция, обеспечение **7**
воздушный поток, обеспечение **7**

возможности компьютера **47**
восстановление заводского образа
диска **81**
вход на FTP-сервер, анонимный **88**

Г

гарантийный возврат **90**

Д

диагностическая контрольная
таблица **94**
драйверы и загрузки **100**

З

звонок в Dell **92**

И

изделия

информация и приобретение **89**

Индикатор активности жесткого диска **29**

К

кнопка энергопитания и индикатор питания **30**

компьютер, настройка **7**

Н

настройка, подготовка к работе **7**

неполадки оборудования

диагностика **67**

неполадки памяти

устранение **59**

неполадки питания, устранение **57**

неполадки программного обеспечения **59**

неполадки, устранение **52**

112

О

обращение в Dell через Интернет **95**

обслуживание заказчиков **86**

отправка изделий

для возврата и ремонта **90**

П

подключение

к Интернету **23**

подключение к Интернету **23**

подробная информация **98**

проводная сеть

сетевой кабель, подключение **11**

программа Dell Diagnostics **68**

Программа Dell Stage **42**

Р

работа

сенсорный экран **44**

разъем для микрофона **29**

ресурсы, подробнее **98**

С

сетевое подключение

исправление **55**

системные сообщения **64**

справка

помощь и поддержка **85**

средство устранения неполадок
оборудования **67**

Т

ТВ-тюнер

настройка **14**

технические характеристики **101**

У

устранение неполадок **52**

устройство чтения карт памяти **28**

утилита восстановления заводского
образа Dell Factory Image Restore **81**

Х

характеристики программного
обеспечения **47**

Ц

Центр поддержки Dell **62**

D

DellConnect **87**

DVD-диски, воспроизведение и
создание **48**

I

ISP

поставщик услуг Интернета **23**

W

Windows

мастер совместимости программ **60**

повторная установка **74**

подготовка к работе **20**

www.dell.com | support.dell.com